

# 2018年第15回武魂杯

## 組手トーナメント

### A-1 幼年男女混合チャレンジ白～青・軽量(10名)

(Aコート) (本戦1分で決着、延長戦はなし)

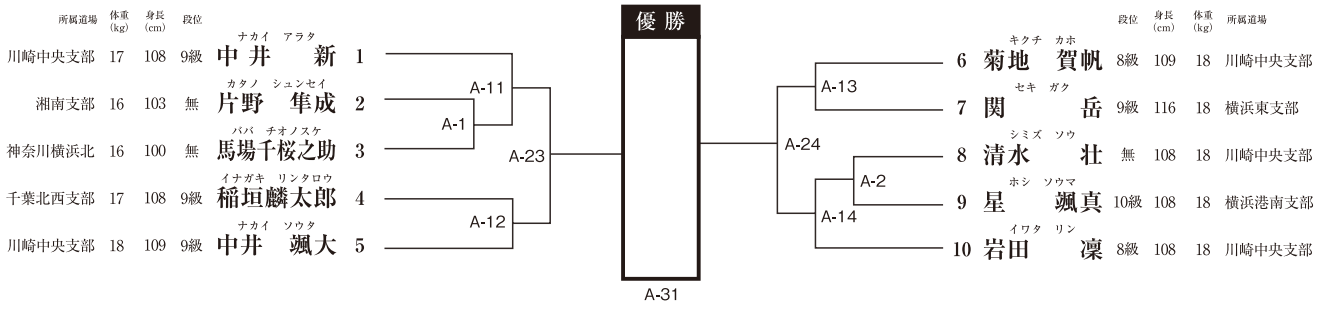

### A-2 幼年男女混合チャレンジ白～青・重量(10名)

(Aコート) (本戦1分で決着、延長戦はなし)

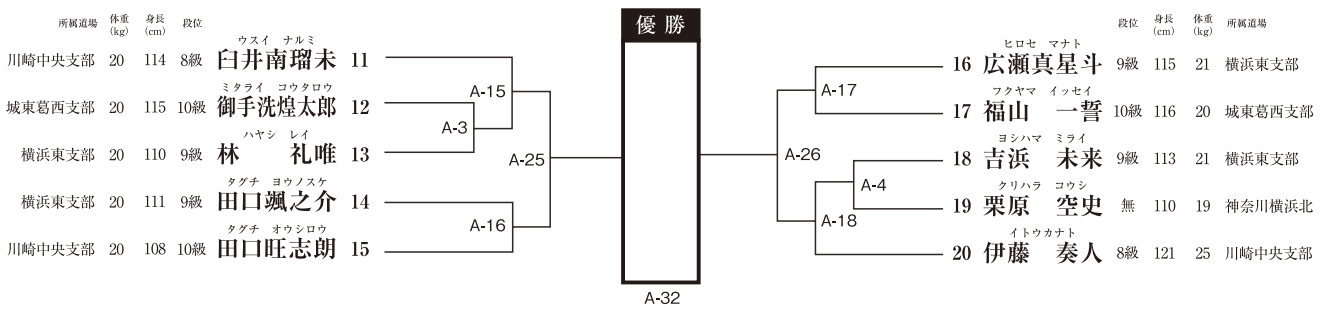

### A-3 小1チャレンジ白+オレンジ・軽量(14名)

(Aコート) (本戦1分30秒で決着、延長戦はなし)

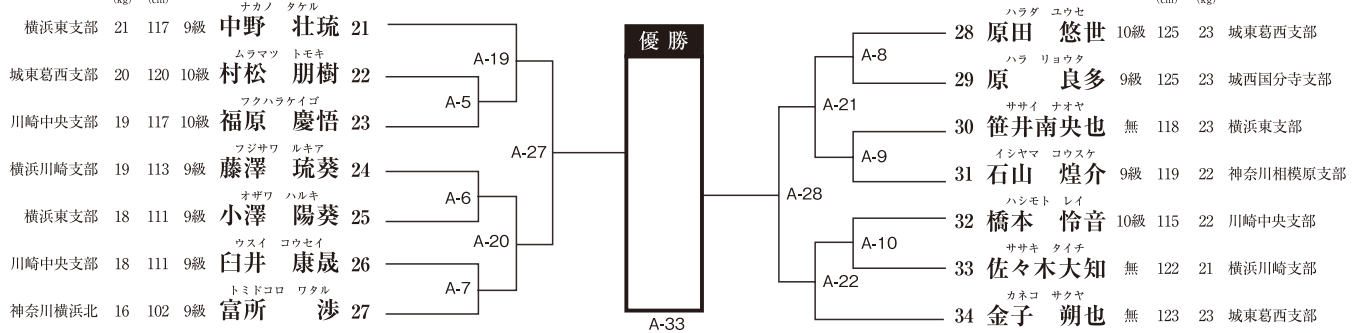

### A-4 小1チャレンジ白+オレンジ・重量(10名)

(Aコート) (本戦1分30秒で決着、延長戦はなし)

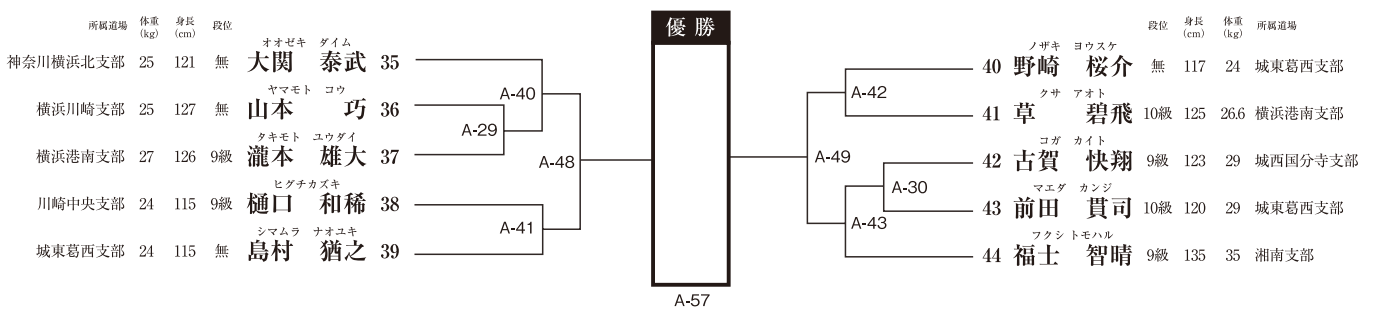

# 2018年第15回武魂杯

## 組手トーナメント

### A-5 小2チャレンジ白～オレンジ・軽量(14名)

(Aコート) (本戦1分30秒で決着、延長戦はなし)

所属道場	体重(kg)	身長(cm)	段位	名前	年齢	所属道場	体重(kg)	身長(cm)	段位	名前	年齢
湘南支部	23	117	9級	橋本 壮優	45	城東葛西支部	52	116	10級	立石 虎ノ介	22
川崎中央支部	20	119	無	松沢 匠真	46	川崎中央支部	53	122	無	木之下 優心	23
横浜東支部	20	117	9級	中路 禮	47	湘南支部	54	120	10級	ティップライバ 海斗	24
神奈川横浜北	21	121	無	有田 光志	48	川崎中央支部	55	123	9級	藤沢 晃聖	23
川崎中央支部	22	120	無	下原 陽太	49	川崎中央支部	56	127	9級	近藤 慧悟	24
湘南支部	23	122	10級	富田 健悟	50	神奈川横浜北	57	123	9級	宮下 陽々輝	23
川崎中央支部	22	122	10級	木村 瑛大	51	川崎中央支部	58	125	9級	長谷川 義人	24

### A-6 小2チャレンジ白+オレンジ・重量(14名)

(Aコート) (本戦1分30秒で決着、延長戦はなし)

所属道場	体重(kg)	身長(cm)	段位	名前	年齢	所属道場	体重(kg)	身長(cm)	段位	名前	年齢
西湘支部	25	118	10級	岡田 隼人	59	西湘支部	65	125	10級	高橋 駿斗	26
横浜川崎支部	25	125	9級	岡田 璃人	60	川崎中央支部	66	127	9級	小船 孝佳	27
川崎中央支部	26	126	9級	積田 大輝	61	城西国分寺支部	67	133	9級	小野田 竺気	36
川崎中央支部	26	124	9級	伊藤 一虎	62	横浜港南支部	68	133	9級	笠原 颯真	27
横浜川崎支部	27	124	9級	矢野 琥太郎	63	川崎中央支部	69	132	9級	五十嵐 涼哉	27
横浜港南支部	27	130	10級	伊澤 輝	64	横浜港南支部	70	132	9級	有本 伊織	26
横浜川崎支部	28	125	9級	田中 蒼介	71	横浜川崎支部	75	136	9級	小路 伶祐	35

### A-7 小3チャレンジ白+オレンジ(7名)

(Aコート) (本戦1分30秒で決着、延長戦はなし)

所属道場	体重(kg)	身長(cm)	段位	名前	年齢	所属道場	体重(kg)	身長(cm)	段位	名前	年齢
横浜東支部	28	126	9級	岡本 将英	72	川崎中央支部	76	138	9級	松本 勇毅	40
西湘支部	29	132	10級	畦崎 蓮	73	城東葛西支部	77	129	10級	伊藤 拓	41
川崎中央支部	28	134	10級	山中 勇輝	74	横浜川崎支部	78	141	無	白石 大悟	36
横浜川崎支部	29	130	9級	グエンニャットナム	111						

### A-8 小4チャレンジ白+オレンジ(6名)

(Aコート) (本戦1分30秒で決着、延長戦はなし)

所属道場	体重(kg)	身長(cm)	段位	名前	年齢	所属道場	体重(kg)	身長(cm)	段位	名前	年齢
本部直轄横須賀道場	27	132	9級	外村 翼	79	川崎中央支部	82	132	10級	高橋 侑雅	27
川崎中央支部	35	143	9級	渡邊 健太郎	80	神奈川横浜北支部	83	133	9級	宮下 弦輝	26
横浜川崎支部	39	150	9級	鈴木 蒼遼	81	川崎中央支部	84	140	無	門邊 稜太郎	42

### A-9 小2チャレンジ黄(10名)

(Aコート) (本戦1分30秒で決着、延長戦はなし)

所属道場	体重(kg)	身長(cm)	段位	名前	年齢	所属道場	体重(kg)	身長(cm)	段位	名前	年齢
川崎中央支部	24	120	5級	山口 隼人	85	横浜東支部	90	130	6級	竹本 一颯	33
西湘支部	24	121	6級	川本 壮	86	本部直轄横須賀道場	91	135	6級	鈴木 真登	32
横浜東支部	26	130	6級	浅沼 虎	87	本部直轄横須賀道場	92	132	6級	品川 奎斗	30
川崎中央支部	24	124	6級	藤野 湊太	88	川崎中央支部	93	129	6級	原 陽大	28
本部直轄横須賀道場	28	120	6級	工藤 蓮生	89	横浜東支部	94	132	5級	浅井 壮志	31

# 2018年第15回武魂杯

## 組手トーナメント

### A-10 小3チャレンジ黄+緑 (16名)

(Aコート) (本戦1分30秒で決着、延長戦はなし)

所属道場	体重 (kg)	身長 (cm)	段位	名前	年齢	所属道場	体重 (kg)	身長 (cm)	段位
川崎中央支部	22	127	5級	山崎 太一	95	川崎中央支部	103	126	5級
神奈川横浜北	25	122	5級	中村 光寿	96	神奈川横浜北	104	128	4級
西湘支部	28	124	6級	藤原 翔瑛	97	本部直轄横須賀道場	105	130	6級
城東葛西支部	29	134	6級	石井 陸聖	98	城西国分寺支部	106	135	6級
神奈川横浜北	26	128	5級	岩崎 丈瑠	99	川崎中央支部	107	128	5級
川崎中央支部	22	118	6級	星野 昂	100	西湘支部	108	130	6級
千葉北西支部	29	135	6級	山尾 悠翔	101	湘南支部	109	130	5級
横浜川崎支部	33	137	6級	伊藤 匠	102	横浜東支部	110	145	7級

### A-11 小5・6チャレンジ オレンジ (6名)

(Aコート) (本戦1分30秒で決着、延長戦はなし)

所属道場	体重 (kg)	身長 (cm)	段位	名前	年齢	所属道場	体重 (kg)	身長 (cm)	段位
神奈川横浜北支部	42	136	9級	有田 壮志	116	川崎中央支部	114	158	10級
横浜東支部	30	130	9級	林 由唯	112	西湘支部	115	143	10級
神奈川相模原支部	31	134	9級	北原 在真	113	城東葛西支部	117	162	10級

### A-12 小5チャレンジ青 (11名)

(Aコート) (本戦1分30秒で決着、延長戦はなし)

所属道場	体重 (kg)	身長 (cm)	段位	名前	年齢	所属道場	体重 (kg)	身長 (cm)	段位
川崎中央支部	30	138	7級	西村 倫太郎	118	川崎中央支部	124	140	8級
横浜川崎支部	24	126	7級	重松 航太	119	横浜港南支部	125	140	8級
城東葛西支部	26	130	8級	立石 瑠牙	120	横浜東支部	126	137	8級
湘南支部	28	129	7級	尾崎 愛将	121	湘南支部	127	135	8級
川崎中央支部	30	139	8級	田島 武晃	122	神奈川横浜北支部	128	132	7級
横浜港南支部	38	141	7級	小野寺 滯旺	123				

### A-13 小6チャレンジ青+黄 (8名)

(Aコート)

(本戦1分30秒で決着、延長戦はなし)

所属道場	体重 (kg)	身長 (cm)	段位	名前	年齢	所属道場	体重 (kg)	身長 (cm)	段位
横浜港南支部	31	143	7級	佐藤 暁良	129	本部直轄横須賀道場	133	144	5級
本部直轄横須賀道場	29	138	8級	歌川 魁	130	横浜東支部	134	140	5級
城東葛西支部	37	141	6級	川畑 龍吾	131	川崎中央支部	135	152	5級
横浜川崎支部	30	139	6級	国生 楯平	132	城西国分寺支部	136	149	5級

### A-14 小5チャレンジ緑 (8名)

(Aコート)

(本戦1分30秒で決着、延長戦はなし)

所属道場	体重 (kg)	身長 (cm)	段位	名前	年齢	所属道場	体重 (kg)	身長 (cm)	段位
神奈川横浜北支部	34	138	3級	平野 雅也	137	横浜東支部	141	148	4級
湘南支部	33	137	4級	森戸 優気	138	川崎中央支部	142	152	3級
城西国分寺支部	31	141	4級	瀬谷 健人	139	城西国分寺支部	143	149	4級
横浜東支部	33	141	3級	江口 奨亮	140	城東葛西支部	144	141	3級

### A-15 小6チャレンジ緑 (9名)

(Aコート)

(本戦1分30秒で決着、延長戦はなし)

所属道場	体重 (kg)	身長 (cm)	段位	名前	年齢	所属道場	体重 (kg)	身長 (cm)	段位
横浜港南支部	36	143	3級	森 功乃介	145	川崎中央支部	150	152	3級
城東葛西支部	29	141	3級	板橋 秀人	146	城東葛西支部	151	143	4級
横浜東支部	32.6	140	4級	加藤 流河	147	城西国分寺支部	152	156	3級
川崎中央支部	41	147	3級	吉野 翔太	148	神奈川横浜北支部	153	146	3級
城西国分寺支部	41	141	3級	小林 竜	149				

# 2018年第15回武魂杯

## 組手トーナメント

### A-16 小5・6チャレンジ茶(7名) (Aコート) (本戦1分30秒で決着、延長戦はなし)

所属道場	体重(kg)	身長(cm)	段位	名前	身長(cm)	体重(kg)	所属道場
城東葛西支部	31	132	2級	林 開志 154	157	164	千葉北西支部
城東葛西支部	33	140	2級	谷田部晃太 155	158	150	神奈川横浜北支部
本部直轄飯田橋道場	28	137	1級	正木 大貴 156	159	138	城東葛西支部
					160	136	城南大崎支部

### A-17 壮年35歳～50歳ビギナーズA(7名) (Aコート) (本戦1分30秒、延長戦1分30秒で決着)

所属道場	体重(kg)	身長(cm)	段位	名前	身長(cm)	体重(kg)	所属道場
横浜港南支部	72	175	3級	小椋 洋石 161	164	169	横浜川崎支部
横浜東支部	62	162	7級	長谷川 亮 162	165	165	横浜港南支部
神奈川横浜北支部	71	171	5級	足立 壮毅 163	166	177	本部直轄横須賀道場
					167	181	千葉北西支部

### A-18 壮年45歳～59歳ビギナーズA+AA(5名) (Aコート) (本戦1分30秒、延長戦1分30秒で決着)

所属道場	体重(kg)	身長(cm)	段位	名前	身長(cm)	体重(kg)	所属道場
神奈川横浜北支部	68	161	2級	野見山和久 168	171	178	本部直轄横須賀道場
横浜港南支部	60	163	2級	伊藤 勉 169	172	168	城西国分寺支部
城西国分寺支部	70	172	6級	瀬谷 義浩 170			

### B-1 小1チャレンジ青・軽量(9名) (Bコート) (本戦1分30秒で決着、延長戦はなし)

所属道場	体重(kg)	身長(cm)	段位	名前	身長(cm)	体重(kg)	所属道場
横浜東支部	19	116	8級	伊藤 鷺真 173	178	117	横浜東支部
川崎中央支部	20	116	8級	西村明希人 174	179	114	川崎中央支部
城東葛西支部	21	119	8級	江崎真太郎 175	180	116	城東葛西支部
川崎中央支部	20	118	7級	小野真次郎 176	181	120	川崎中央支部
横浜港南支部	21	115	8級	宅間 篤志 177			

### B-2 小1チャレンジ青・重量(11名) (Bコート) (本戦1分30秒で決着、延長戦はなし)

所属道場	体重(kg)	身長(cm)	段位	名前	身長(cm)	体重(kg)	所属道場
川崎中央支部	24	121	7級	関口 凱士 182	188	121	本部直轄横須賀道場
城東小岩支部	24	120	8級	山路 尋士 183	189	120	城東葛西支部
城東葛西支部	23	120	8級	櫻田 怜士 184	190	126	川崎中央支部
川崎中央支部	23.5	120	8級	東 大地 185	191	126	城東葛西支部
城東葛西支部	23	122	8級	鈴木 弥楼 186	192	134	横浜川崎支部
城東葛西支部	24	119	8級	櫻井 絆翔 187			

### B-3 小2チャレンジ青・軽量(9名) (Bコート) (本戦1分30秒で決着、延長戦はなし)

所属道場	体重(kg)	身長(cm)	段位	名前	身長(cm)	体重(kg)	所属道場
静岡駿河支部	21	121	8級	杉山 泰千 193	198	120	横浜東支部
城南大崎支部	20	119	7級	秦 悠翔 194	199	124	川崎中央支部
川崎中央支部	20	120	7級	青木 獅音 195	200	124	城西国分寺支部
城東葛西支部	20	120	8級	福山 晃生 196	201	126	神奈川相模原支部
本部直轄横須賀道場	20	117	7級	松永 聡明 197			



# 2018年第15回武魂杯 組手トーナメント

## B-4 小2チャレンジ青・重量(8名) (Bコート) (本戦1分30秒で決着、延長戦はなし)

所属道場	体重(kg)	身長(cm)	段位	ヤマガチ	ルイ	ヒョウドウ	カナメ	段位	身長(cm)	体重(kg)	所属道場
横浜東支部	25	125	8級	山口	瑠生 202	206	兵頭奏成馬	7級	122	26	横浜東支部
横浜港南支部	26	124	7級	加藤	直人 203	207	田口 裕貴	8級	130	30	城東葛西支部
神奈川横浜北支部	27	130	8級	富塚	奏汰 204	208	越野 匡祐	8級	134	32	西湘支部
横浜川崎支部	27	131	7級	小池桜	二郎 205	209	下郡 将喜	8級	132	35	横浜川崎支部

## B-5 小3チャレンジ青(12名) (Bコート) (本戦1分30秒で決着、延長戦はなし)

所属道場	体重(kg)	身長(cm)	段位	イシヅカ	ソウタ	ハラ	アヤト	段位	身長(cm)	体重(kg)	所属道場
川崎中央支部	28	133	8級	石塚	創大 210	216	原 彪翔	7級	131	28	川崎中央支部
横浜港南支部	25	125	7級	遠藤	晴斗 211	217	峰尾宗ノ丞	8級	130	31	横浜港南支部
横浜東支部	24	124	8級	神	春之介 212	218	角井汰志朗	8級	130	31	城東葛西支部
神奈川横浜北支部	27	118	8級	仙波	大和 213	219	小笹 賢志	8級	135	32	横浜川崎支部
西湘支部	30	130	8級	竹田	敏暉 214	220	平石虎ノ介	8級	136	36	本部直轄横須賀道場
横浜港南支部	25	125	8級	中岡	礼斗 215	221	茂木 奎斗	7級	145	44	神奈川相模原支部

## B-6 小4チャレンジ青(10名) (Bコート) (本戦1分30秒で決着、延長戦はなし)

所属道場	体重(kg)	身長(cm)	段位	アベ	ユウヤ	サカモト	ジョウ	段位	身長(cm)	体重(kg)	所属道場
川崎中央支部	34	142	7級	阿部	友哉 222	227	坂本 丈	7級	140	38	川崎中央支部
本部直轄横須賀道場	29	139	7級	梶ヶ谷	志星 223	228	近藤 碧	7級	138	32	神奈川横浜北支部
神奈川横浜北支部	28	128	7級	八ッ橋	駿音 224	229	山口 蒼空	8級	137	46	西湘支部
横浜東支部	26	126	8級	川鍋	貴之 225	230	樋口 太慈	8級	139	42	川崎中央支部
城東葛西支部	28	132	8級	コストディオ	ネイタン 226	231	足立 蒼弥	8級	150	63	横浜東支部

## B-7 小1ビギナーズA+S(5名) (Bコート) (本戦1分30秒、延長戦1分30秒で決着)

所属道場	体重(kg)	身長(cm)	段位	シノザキ	リオ	ヨシダ	ケンセイ	段位	身長(cm)	体重(kg)	所属道場
川崎中央支部	20	115	7級	篠崎	理央 232	235	吉田 賢生	10級	125	29	城東葛西支部
横浜川崎支部	23	120	9級	沖	聖琉 233	236	田中 創	7級	123	24	川崎中央支部
川崎中央支部	19.5	114	7級	中川	登夢 234						

## B-8 小4ビギナーズA(22名) (Bコート) (本戦1分30秒、延長戦1分30秒で決着)

所属道場	体重(kg)	身長(cm)	段位	イトウ	ツカサ	アベ	シンタロウ	段位	身長(cm)	体重(kg)	所属道場
川崎中央支部	29	132	4級	伊藤	司 237	248	阿部慎太郎	7級	142	33	神奈川横浜北支部
横浜川崎支部	28	143	7級	渡辺	創太 238	249	小池倫太郎	3級	147	37	横浜川崎支部
西湘支部	31	140	4級	吉川	花祿 239	250	猪俣 陽斗	4級	146	43	湘南支部
神奈川横浜北支部	31	141	7級	河野	信汰 258	251	山路 佳土	4級	138	33	城東小岩支部
本部直轄飯田橋道場	34	143	3級	川崎	和真 241	252	清瀬 巧	4級	133	29	横浜川崎支部
神奈川横浜北支部	25	126	6級	柴田	航気 242	253	野村 哲史	4級	136	35	横浜川崎支部
神奈川相模原支部	26	130	6級	小林	優真 243	254	高橋 空桜	5級	132	39	郷田道場(城東)
川崎中央支部	26	130	3級	浅尾	龍孜 244	255	村上進太郎	4級	137	35	川崎中央支部
横浜東支部	30	134	4級	佐藤	大賀 245	256	宅間 隼斗	4級	133	33	横浜港南支部
湘南支部	33	137	6級	近藤	泰士 246	257	白石 空大	4級	129	27	神奈川相模原支部
横浜川崎支部	34	134	3級	成田	武謙 247	240	佐藤 寛太	5級	133	32	神奈川横浜北支部

# 2018年第15回武魂杯

## 組手トーナメント

### B-9 小3・4ビギナーズS (5名)

(Bコート) (本戦1分30秒、延長戦1分30秒で決着)

所属道場	体重 (kg)	身長 (cm)	段位	名前	身長 (cm)	体重 (kg)	所属道場
川崎中央支部	135	27	3級	森 竣平 259	262	34	川崎中央支部
川崎中央支部	136	28	4級	森田 遥斗 260	263	39	城東葛西支部
横浜港南支部	140	32	4級	和田 知磨 261			
				優勝			
					262	34	川崎中央支部
					263	39	城東葛西支部

### B-10 小5ビギナーズA (15名)

(Bコート) (本戦1分30秒、延長戦1分30秒で決着)

所属道場	体重 (kg)	身長 (cm)	段位	名前	身長 (cm)	体重 (kg)	所属道場
横浜川崎支部	32	140	3級	高名 哲平 264	271	147	西湘支部
川崎中央支部	32	130	3級	清水 翔瑛 265	272	145	横浜港南支部
横浜港南支部	35	143	3級	橋本 功太郎 266	273	142	神奈川相模原支部
神奈川横浜北支部	37	147	3級	森下 偉央 267	274	131	城東葛西支部
西湘支部	35	145	3級	柳下 清虎 268	275	141	横浜港南支部
横浜港南支部	38	141	5級	星 歩汰 269	276	143	西湘支部
神奈川相模原支部	35	134	3級	猪股 怜皇 270	277	147	横浜川崎支部
				優勝			
					271	147	西湘支部
					272	145	横浜港南支部
					273	142	神奈川相模原支部
					274	131	城東葛西支部
					275	141	横浜港南支部
					276	143	西湘支部
					277	147	横浜川崎支部
					278	133	川崎中央支部

### B-11 小6ビギナーズA (7名)

(Bコート) (本戦1分30秒、延長戦1分30秒で決着)

所属道場	体重 (kg)	身長 (cm)	段位	名前	身長 (cm)	体重 (kg)	所属道場
横浜港南支部	36	150	4級	峰尾 周ノ丞 279	282	150	神奈川横浜北支部
川崎中央支部	35	140	5級	赤松 琥太郎 280	283	149	本部直轄横須賀道場
城西国分寺支部	40	151	3級	上原 拓真 281	284	152	城東葛西支部
				優勝			
					282	150	神奈川横浜北支部
					283	149	本部直轄横須賀道場
					284	152	城東葛西支部
					285	156	川崎中央支部

### B-12 小5・6ビギナーズAA~SS (11名)

(Bコート) (本戦1分30秒、延長戦1分30秒で決着)

所属道場	体重 (kg)	身長 (cm)	段位	名前	身長 (cm)	体重 (kg)	所属道場
川崎中央支部	28	133	2級	玉野 祥大 286	292	153	横浜港南支部
川崎中央支部	30	133	2級	菊地 恵太 287	293	135	川崎中央支部
城西国分寺支部	34	144	2級	斉賀 涼太 288	294	143	川崎中央支部
城東葛西支部	39	149	2級	岡村 駿志 289	295	150	横浜川崎支部
湘南支部	43	155	2級	丸山 善太 290	296	153	神奈川相模原支部
川崎中央支部	42	144	2級	木俣 楓 291			
				優勝			
					292	153	横浜港南支部
					293	135	川崎中央支部
					294	143	川崎中央支部
					295	150	横浜川崎支部
					296	153	神奈川相模原支部

### B-13 中1・2チャレンジ白+オレンジ (3名)

(Bコート) (本戦1分30秒で決着、延長戦はなし)

段位	身長 (cm)	体重 (kg)	所属道場	北園	松田	西村	結果	
キタゾノ ユウリ	297	9級	155	43	横浜川崎支部		勝 敗	
マツダ シュンタロウ	298	無	153	58	横浜川崎支部	B-107	勝 敗	
ニシムラ タカシ	299	無	162	51	城東葛西支部	B-123	B-116	勝 敗

### B-14 中2・3チャレンジ白~黄 (3名)

(Bコート) (本戦1分30秒で決着、延長戦はなし)

段位	身長 (cm)	体重 (kg)	所属道場	三ツ松	伊藤	竹内	結果	
ミツマツ ヒカル	301	8級	170	89	西湘支部		勝 敗	
イトウ カツヤ	302	無	163	67	横浜川崎支部	B-109	勝 敗	
タケウチ エイキ	300	5級	161	50	横浜東支部	B-117	B-124	勝 敗

# 2018年第15回武魂杯

## 組手トーナメント

### B-15 中1チャレンジ黄(5名) (Bコート) (本戦1分30秒で決着、延長戦はなし)

所属道場	体重(kg)	身長(cm)	段位	イマムラ	コウスケ	ツボイ	イブキ	段位	身長(cm)	体重(kg)	所属道場
川崎中央支部	47	151	6級	今村	浩祐	303	坪井	6級	161	56	本部直轄横須賀道場
横浜港南支部	46	145	6級	松本	真希至	304	須田	6級	148	50	川崎中央支部
城西国分寺支部	54	156	6級	佐藤	森	305					

優勝: 今村 浩祐 (303)

### B-16 中1・2チャレンジ緑+茶(4名) (Bコート) (本戦1分30秒で決着、延長戦はなし)

所属道場	体重(kg)	身長(cm)	段位	ゴトウ	フウマ	サカモト	ハルキ	段位	身長(cm)	体重(kg)	所属道場
城南大崎支部	47	147	2級	後藤	風磨	308	坂本	4級	161	54	城東葛西支部
城東葛西支部	40	152	4級	林	凱明	309	佐野	3級	163	73	横浜港南支部

優勝: 後藤 風磨 (308)

### B-17 中1ビギナーズA(4名) (Bコート) (本戦1分30秒、延長戦1分30秒で決着)

所属道場	体重(kg)	身長(cm)	段位	サトウ	シュノスケ	ミヤザキ	コタロウ	段位	身長(cm)	体重(kg)	所属道場
横浜川崎支部	46	167	6級	佐藤	俊乃介	312	宮崎	4級	154	43	横浜川崎支部
横浜港南支部	49	160	4級	星	翔太	313	足立	8級	164	61	城東小岩支部

優勝: 佐藤 俊乃介 (312)

### B-18 中1・2ビギナーズA+AA(6名) (Bコート) (本戦1分30秒、延長戦1分30秒で決着)

所属道場	体重(kg)	身長(cm)	段位	サトウ	コウヘイ	サカイ	フウキ	段位	身長(cm)	体重(kg)	所属道場
横浜東支部	57	171	1級	佐藤	公平	316	酒井	2級	149	38	郷田道場(城東)
横浜川崎支部	52	163	4級	朝倉	英一	317	松本	3級	153	41	城南大崎支部
城西国分寺支部	49	160	2級	高村	秋翔	318	成田	1級	144	47	横浜川崎支部

優勝: 佐藤 公平 (316)

### B-19 中1・2ビギナーズS+SS(3名) (Bコート) (本戦1分30秒、延長戦1分30秒で決着)

所属道場	体重(kg)	身長(cm)	段位	アライ	リョウヘイ	新井	荻野	小路	結果
322	新井	遼平	3級	151	50	横浜川崎			勝 敗
323	荻野	翔太	2級	172	84	城東葛西支部	B-126		勝 敗
324	小路	祐之介	1級	165	50	横浜川崎	B-140	B-133	勝 敗

### B-20 高1・2ビギナーズA+SS(3名) (Bコート) (本戦1分30秒、延長戦1分30秒で決着)

所属道場	体重(kg)	身長(cm)	段位	コウダ	リク	幸田	宮川	新関	結果
325	幸田	陸	初段	158	64	横浜川崎			勝 敗
326	宮川	亮太郎	2級	178	75	城西国分寺支部	B-134		勝 敗
327	新関	猛起	6級	175	72	横浜川崎	B-144	B-127	勝 敗

### B-21 一般チャレンジ白~黄(6名) (Bコート) (本戦1分30秒、延長戦1分30秒で決着)

所属道場	体重(kg)	身長(cm)	段位	イクラ	シンイチ	ヤマモト	マコト	段位	身長(cm)	体重(kg)	所属道場
西湘支部	66	178	6級	伊倉	真一	328	山本	無	183	86	横浜川崎支部
湘南支部	55	173	無	柳澤	侑	329	内村	6級	169	74	城東葛西支部
横浜東支部	69	174	7級	待木	健吾	330	熊谷	6級	170	66	西湘支部

優勝: 伊倉 真一 (328)

### B-22 一般チャレンジ茶+ビギナーズA(2名) (Bコート) (本戦2分、延長戦2分で決着)

所属道場	体重(kg)	身長(cm)	段位	タナカ	マサタカ	オオカンダ	ケイ	段位	身長(cm)	体重(kg)	所属道場
横浜東支部	60	164	3級	田中	政崇	334	大神田	1級	170	75	城西国分寺支部

優勝: 田中 政崇 (334)

# 2018年第15回武魂杯

## 組手トーナメント

### C-1 女子幼年チャレンジオレンジ(3名)

(Cコート) (本戦1分で決着、延長戦はなし)

順位	身長 (cm)	体重 (kg)	所属道場	齋藤	阿部	佐藤	結果
336	109	19	横浜東支部	C-1	C-8	C-20	勝
337	109	20	横浜東支部				敗
338	103	16	横浜東支部	勝	敗		

### C-2 女子小1チャレンジ白~青(4名)

(Cコート) (本戦1分30秒で決着、延長戦はなし)

所属道場	体重 (kg)	身長 (cm)	段位	名前	番号	対戦相手	結果	所属道場	体重 (kg)	身長 (cm)	段位	名前	番号
横浜港南支部	18	118	8級	耕田 更紗	339	341 中岡 柚里愛	優勝	無	120	19		横浜港南支部	
湘南支部	19	115	10級	アベ ミサキ	340	342 清水 晴	敗	無	119	22		川崎中央支部	

### C-3 女子小2チャレンジ白+オレンジ(6名)

(Cコート) (本戦1分30秒で決着、延長戦はなし)

所属道場	体重 (kg)	身長 (cm)	段位	名前	番号	対戦相手	結果	所属道場	体重 (kg)	身長 (cm)	段位	名前	番号
横浜東支部	24	121	10級	阿部 葵	343	346 関田 海羽	優勝	無	127	28		湘南支部	
横浜港南支部	23	124	9級	宮澤 栞奈	344	347 大胡 心響		敗	無	136	36		横浜港南支部
神奈川横浜北支部	23	122	9級	岩崎 心玖	345	348 森 小雪	敗	無	143	33		横浜東支部	

### C-4 女子小1・2チャレンジ青+黄(6名)

(Cコート) (本戦1分30秒で決着、延長戦はなし)

所属道場	体重 (kg)	身長 (cm)	段位	名前	番号	対戦相手	結果	所属道場	体重 (kg)	身長 (cm)	段位	名前	番号
川崎中央支部	22	119	6級	浅尾 優奈	349	352 木村 舞香	優勝	6級	120	28		川崎中央支部	
城東葛西支部	19	121	8級	田中 怜愛	350	353 中尾 怜		敗	6級	120	24		横浜東支部
横浜東支部	19	110	7級	永見 優奈	351	354 海野 優奈	敗	8級	127	30		川崎中央支部	

### C-5 女子小3・4チャレンジ青+黄(6名)

(Cコート) (本戦1分30秒で決着、延長戦はなし)

所属道場	体重 (kg)	身長 (cm)	段位	名前	番号	対戦相手	結果	所属道場	体重 (kg)	身長 (cm)	段位	名前	番号
川崎中央支部	25	127	6級	浜 紗由珠	355	358 足立 雅	優勝	7級	139	38		川崎中央支部	
川崎中央支部	25.8	121	6級	浮田 沙希	356	359 太田 堇		敗	7級	146	46		横浜港南支部
横浜港南支部	24	127	7級	小松 美結	357	360 コストディオ・ニコル	敗	8級	141	30		城東葛西支部	

### C-6 女子小4チャレンジ黄+緑(6名)

(Cコート) (本戦1分30秒で決着、延長戦はなし)

所属道場	体重 (kg)	身長 (cm)	段位	名前	番号	対戦相手	結果	所属道場	体重 (kg)	身長 (cm)	段位	名前	番号
神奈川横浜北支部	23	121	5級	小林 絵海	361	364 茂木ひまわり	優勝	5級	137	30		横浜港南支部	
城東葛西支部	30	134	4級	谷田部 桃香	362	365 平野 愛子		敗	5級	130	30		神奈川横浜北支部
千葉北西支部	29	130	4級	稲垣 楓佳	363	366 鈴木 結理	敗	4級	136	31		川崎中央支部	

### C-7 女子小3・4ビギナーズA+S(6名)

(Cコート) (本戦1分30秒、延長戦1分30秒で決着)

所属道場	体重 (kg)	身長 (cm)	段位	名前	番号	対戦相手	結果	所属道場	体重 (kg)	身長 (cm)	段位	名前	番号
横浜川崎支部	26	125	5級	稲生 帆乃夏	367	370 中川 そら	優勝	7級	137	30		川崎中央支部	
千葉北西支部	29	131	6級	三船 玲音	368	371 田澤 来実		敗	4級	135	29		神奈川横浜北支部
横浜港南支部	25	126	7級	塚越 彩桜	369	372 朝倉 幸菜	敗	6級	135	26		横浜川崎支部	

# 2018年第15回武魂杯

## 組手トーナメント

### C-8 小4・5チャレンジ黄・軽量(11名)

(Cコート) (本戦1分30秒で決着、延長戦はなし)

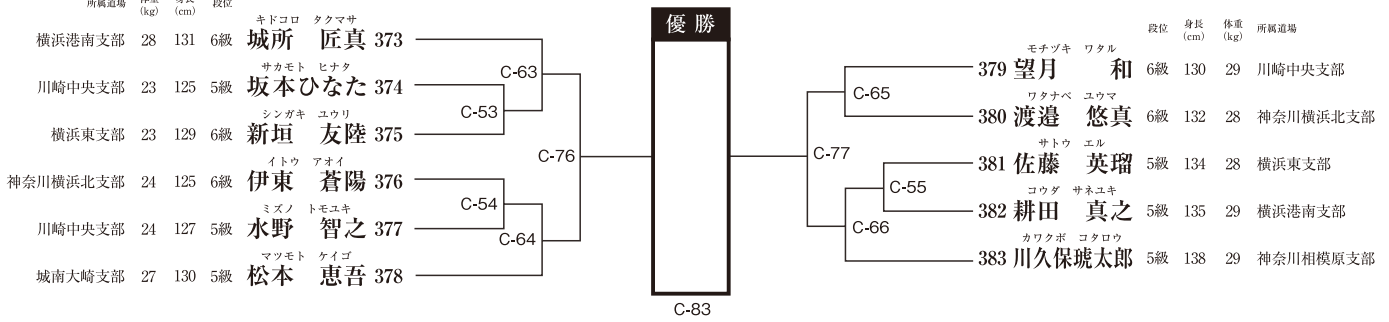

### C-9 小4・5チャレンジ黄・重量(11名)

(Cコート) (本戦1分30秒で決着、延長戦はなし)

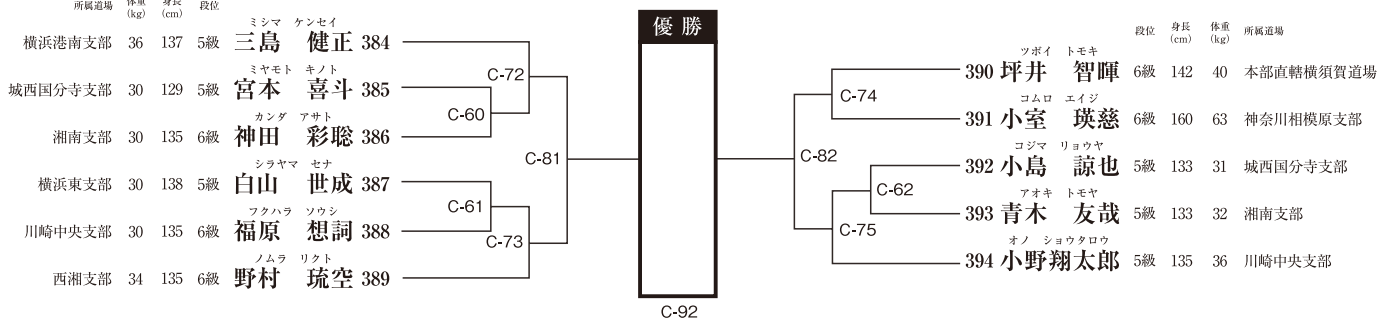

### C-10 小4チャレンジ緑・軽量(8名)

(Cコート) (本戦1分30秒で決着、延長戦はなし)

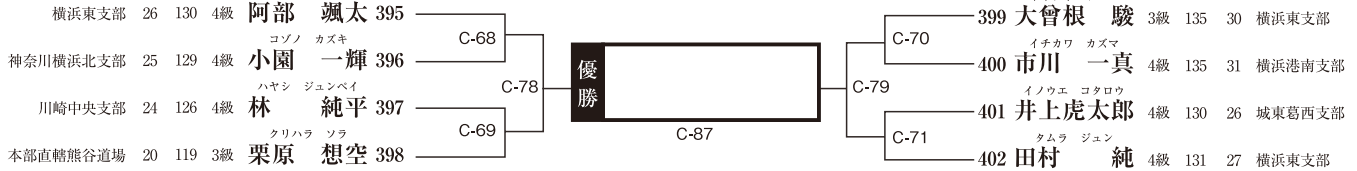

### C-11 小4チャレンジ緑・重量+小3チャレンジ茶(9名)

(Cコート) (本戦1分30秒で決着、延長戦はなし)

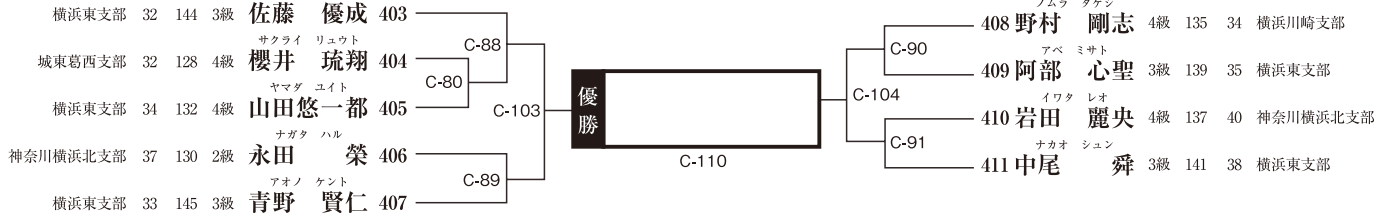

### C-12 小2ビギナーズA(14名)

(Cコート) (本戦1分30秒、延長戦1分30秒で決着)

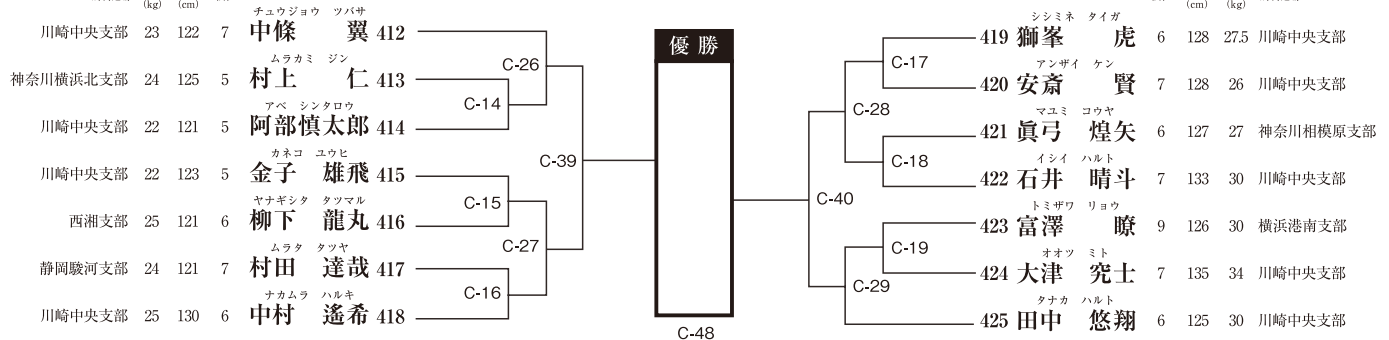



# 2018年第15回武魂杯

## 組手トーナメント

### C-13 小3ビギナーズA (14名) (Cコート) (本戦1分30秒、延長戦1分30秒で決着)

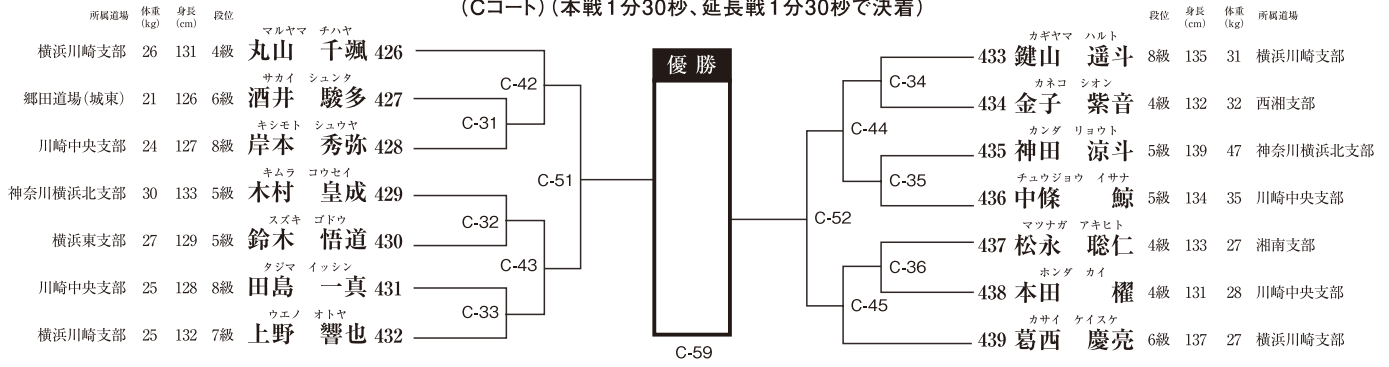

### C-14 女子小4・5チャレンジ白～青 (7名) (Cコート) (本戦1分30秒で決着、延長戦はなし)

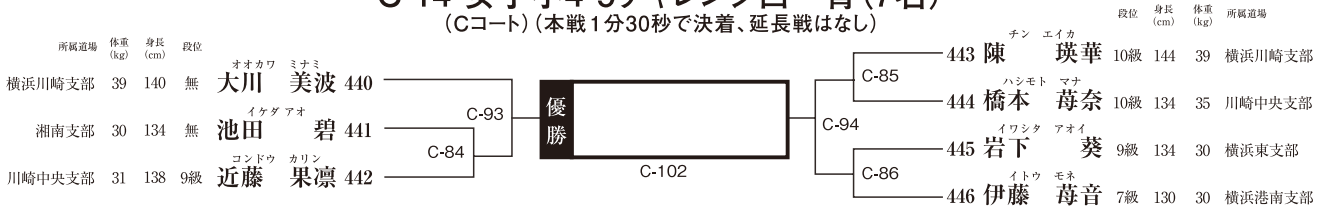

### C-15 女子小5・6チャレンジ黄+緑 (5名) (Cコート) (本戦1分30秒で決着、延長戦はなし)

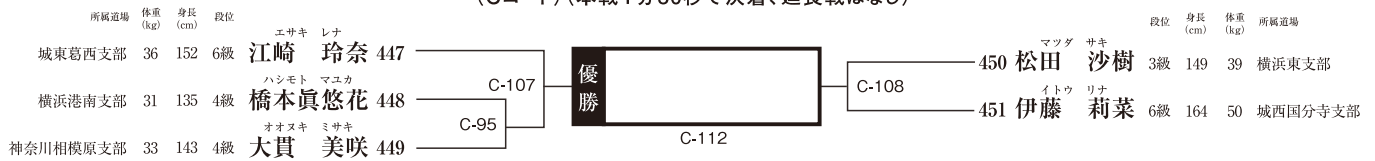

### C-16 女子小5ビギナーズA (7名) (Cコート) (本戦1分30秒、延長戦1分30秒で決着)

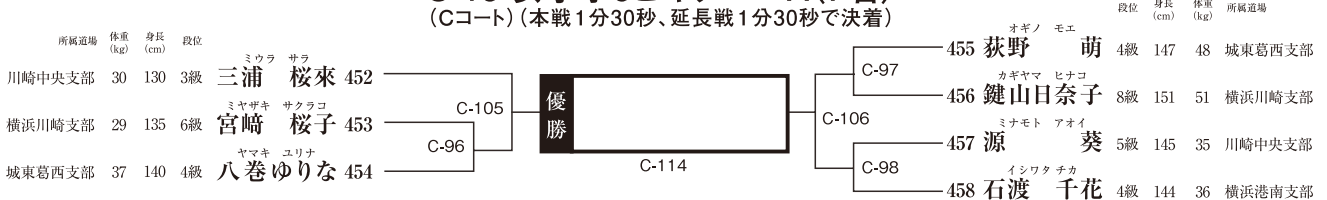

### C-17 女子小5・6ビギナーズAA+SS (4名) (Cコート) (本戦1分30秒、延長戦1分30秒で決着)

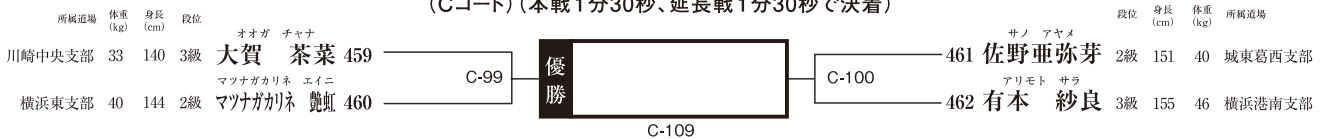

### C-18 女子中学チャレンジ オレンジ～黄 (3名) (Cコート) (本戦1分30秒で決着、延長戦はなし)

番号	名前	段位	身長 (cm)	体重 (kg)	所属道場	対戦相手	結果
463	海野 隼里	10級	160	51	川崎中央支部	海野 隼里	勝 敗
464	星 七翠	6級	153	41	横浜港南支部	星 七翠	勝 敗
465	彦田 葵	6級	154	44	城東葛西支部	彦田 葵	勝 敗

# 2018年第15回武魂杯

## 組手トーナメント

### C-19 女子中学チャレンジ茶+ビギナーズA~SS(5名)

(Cコート) (本戦1分30秒、延長戦1分30秒で決着)

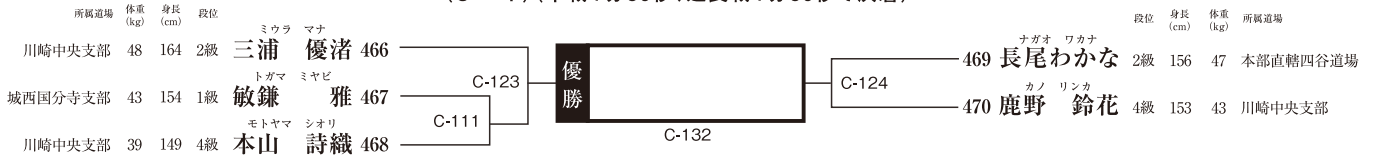

### C-20 女子高2チャレンジ青~緑(2名)

(Cコート) (本戦1分30秒で決着、延長戦はなし)



### C-21 女子高2ビギナーズAA+SS(2名)

(Cコート) (本戦1分30秒、延長戦1分30秒で決着)



### C-22 女子高2特別試合1(2名)

(Cコート) (本戦1分30秒、延長戦1分30秒で決着)

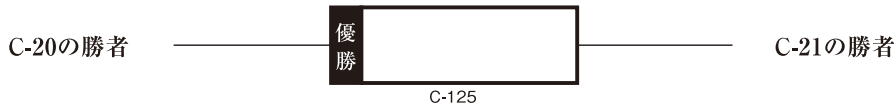

### C-23 女子高2特別試合2(2名)

(Cコート) (本戦1分30秒、延長戦1分30秒で決着)

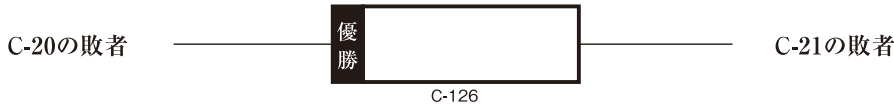

### C-24 女子一般チャレンジ~ビギナーズSS(3名)

(Cコート) (本戦1分30秒、延長戦1分30秒で決着)

選手	所属道場	久武	栗原	中村	結果
475 久武 舞夢	神奈川横浜北支部	対戦	対戦	対戦	勝 敗
476 栗原麻友子	本部直轄四谷道場	C-117	対戦	対戦	勝 敗
477 中村 樹慧	西湘支部	C-136	C-127	対戦	勝 敗

### C-25 壮年35歳~44歳チャレンジ白~青(8名)

(Cコート) (本戦1分30秒で決着、延長戦はなし)

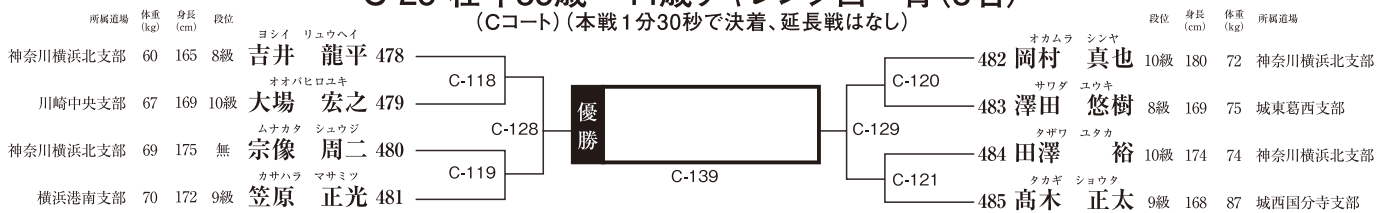

### C-26 壮年45歳~59歳チャレンジ白~オレンジ(5名)

(Cコート) (本戦1分30秒で決着、延長戦はなし)

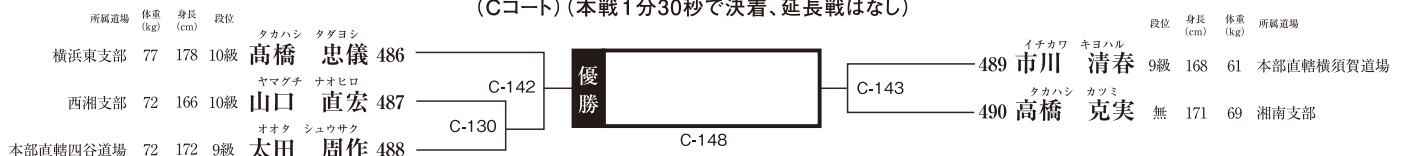

# 2018年第15回武魂杯

## 組手トーナメント

### C-27 壮年35歳～39歳チャレンジ緑+茶(3名)

(Cコート) (本戦1分30秒で決着、延長戦はなし)

順位	名前	段位	身長 (cm)	体重 (kg)	所属道場	飯塚	三井	尾形	結果
491	飯塚 勉	4級	176	72	城東葛西支部				勝 敗
492	三井 良介	1級	169	64	神奈川横浜北支部	C-131			勝 敗
493	尾形 順一	1級	174	68	本部直轄飯田橋道場	C-151	C-146		勝 敗

### C-28 壮年40歳～50歳チャレンジ緑+茶(7名)

(Cコート) (本戦1分30秒で決着、延長戦はなし)

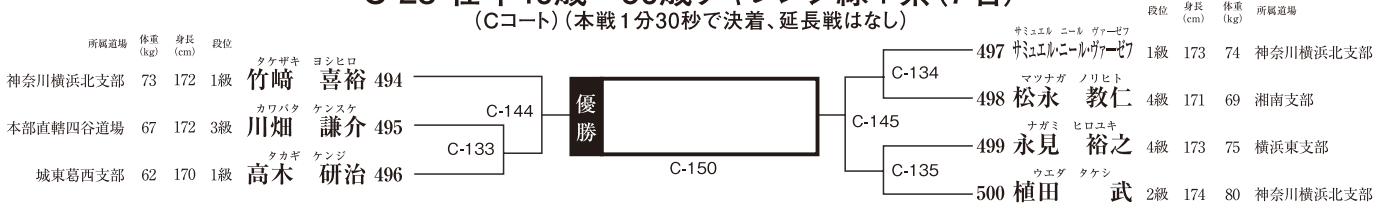

### C-29 壮年45歳～50歳チャレンジ黄+緑(4名)

(Cコート) (本戦1分30秒で決着、延長戦はなし)

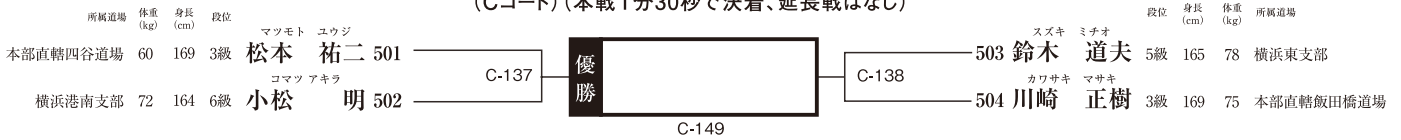

### C-30 壮年50歳～59歳チャレンジ黄～茶(4名)

(Cコート) (本戦1分30秒で決着、延長戦はなし)

